

## 2.6 Sercair Pure Serisi Ölçülendirme Tablosu

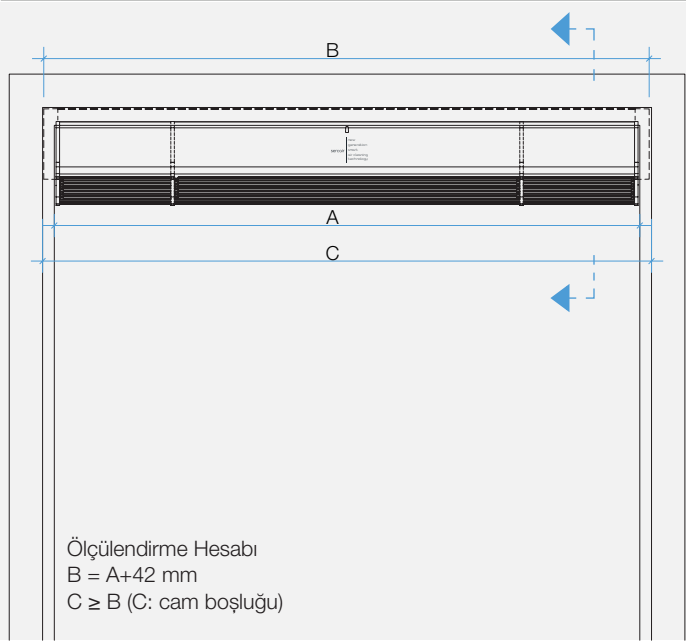

Şek. 2-6-1 Sercair Pure Serisi Ölçülendirme Detayları

## 2.7 Sercair Pure Serisi Teknik Veri Tablosu

	Pure 39	Pure 59	Pure 79
Yükseklik (max)	166 mm (6.53")	166 mm (6.53")	166 mm (6.53")
Uzunluk (min-max)	642-1042 mm (25.27"-41.02")	1042-1542 mm (41.02"-60.71")	1542-2042 mm (60.71"-80.39")
Derinlik	163 mm (6.41")	163 mm (6.41")	163 mm (6.41")
Ağırlık (kg)	4.90 kg	6.37 kg	7.30 kg
Voltaj (V)	110 / 220 V	110 / 220 V	110 / 220 V
Güç (Ön Isıtıcılar Hariç) (W)	370 Watt	380 Watt	700 Watt
Ön Isıtma Güçleri (W)	1000 Watt	2000 Watt	2000 Watt
Frekans (dBA)	30-55 dBA	30-56 dBA	30-59 dBA
Kullanım Alanı	Ev,Okul, Hastane,Ofis vb.	Ev,Okul, Hastane,Ofis vb.	Ev,Okul, Hastane,Ofis vb.
*Tavsiye Edilen Kullanım Alanı (m <sup>2</sup> ) (h:3 m için) (Ev kullanımı için)	30 m <sup>2</sup>	50 m <sup>2</sup>	70 m <sup>2</sup>
1. Temiz hava debisi (max)	205 m <sup>3</sup> /h	385 m <sup>3</sup> /h	385 m <sup>3</sup> /h
2. Kirli hava debisi (max)	65 m <sup>3</sup> /h	65 m <sup>3</sup> /h	205 m <sup>3</sup> /h
Bağlantı	Wi-Fi Gsm Bluetooth	Wi-Fi Gsm Bluetooth	Wi-Fi Gsm Bluetooth
Mobil Destek	IOS ve Android	IOS ve Android	IOS ve Android

Tab. 2-7-1 Sercair Pure Serisi Cihaz Teknik Veri Tablosu

\* Mekan kullanım amacına ve tavan yüksekliğine göre kullanılacak max m<sup>2</sup> değeri değişebilir. Daha detaylı bilgi için lütfen kapasite hesap programını kullanınız.İçten görünen  
cam genişliği  
A  
(min)Yan kapak  
kulak payı dahil  
cihaz genişliği  
B  
(min)İçten görünen  
cam genişliği  
A  
(max)Yan kapak  
kulak payı dahil  
cihaz genişliği  
B  
(max)

	A (min)	B (min)	A (max)	B (max)
Pure 39	600 mm (23.62")	642 mm (25.27")	1000 mm (39.37")	1042 mm (41.02")
Pure 59	1000 mm (39.37")	1042 mm (41.02")	1500 mm (59.05")	1542 mm (60.71")
Pure 79	1500 mm (59.05")	1542 mm (60.71")	2000 mm (78.74")	2042 mm (80.39")

Tab. 2-6-1 Pure Serisi Ölçü Tablosu

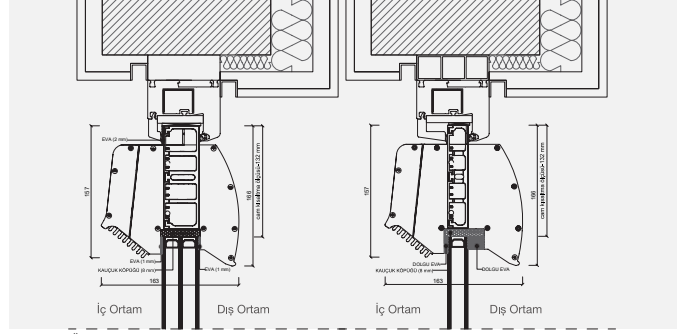

Şek. 3-6-2 Üçlü Cam Kesiti

Şek. 3-6-3 Çift Cam Kesiti

### 3.1 Kullanım Amacı ve Önemi

Sercair Core Pure Serisi kafe ve restoran gibi geniş hacme sahip, kalabalık mekanlar için geliştirilmiştir. Sercair Core Pure Serisi, kapasiteye göre artırılabilen yeni nesil turbo fanları ve filtreleme özelliği sayesinde bulunduğunuz ortamın havasını güvenle temizler. Pure Serisi' nin tüm temel özelliklerinin yanı sıra, geniş açıklığa sahip pek çok pencere tipleri ve giyotin pergola sistemlerde kullanılmaya uygundur.

Sıcaklık, nem, karbondioksit, VOCs (uçucu organik bileşikler), PM2.5 ölçümü ile partikül miktarı analizlerini aynı anda yaparak, hiçbir müdahaleye gerek kalmadan ortamın havasını temizler. Tüm farklı hava temizleme cihazlarının görevini tek başına üstlenir. Temizlik ve sağlık arzu edilen her ortamdadır. Kafe, restoran ve konferans salonu gibi geniş hacimli birçok alanda güvenle kullanılabilir.

### 3.2 Hava Temizleme Hakkında

Yüksek hava akış hızındaki güçlü emiş ile polen toz, koku vb. kirlenmeleri çekip dış ortama atar. Yakaladığı bakteri ve virüsleri UV-C teknolojisi sayesinde yok eder.

Dışarıdaki havayı temizleyerek iç mekana getirir.

-İç-dış hava kalite ve zehirli gaz sensörleri ile nem, karbondioksit, VOCs ve PM2.5 ölçümü yapar.

-Sirkülasyon halindeki cihaz kötü kokuları absorbe ederek filtreler ve dışarı atar.

-Ön ısıtma sayesinde dışarıdaki soğuk hava iç ortama ısıtılarak gelir.

-UV-C teknolojisi sayesinde bakteri ve virüsleri yok eder.



Şek. 3-1-1 Sercair Core Pure Serisi Doğrama Görünümü

**Sercair Core Pure Serisi; mekanın cam ölçüleri ve fonksiyonu dikkate alınarak türlerine ayrılır.**

#### Core Pure Serisi

1. Core 2 Pure
2. Core 3 Pure
3. Core 4 Pure



Şek. 3-2-1 Sercair Core Pure Serisi Mekan görünümü

### 3.3 Core 2 Pure

Core Pure Serisi 'nin temel modelidir. Core 2 Pure serisi kafe ve restoran gibi geniş hacme sahip, kalabalık mekânlar için geliştirilmiştir. Artırılmış yeni nesil tanjansiyel fanı ve filtreleme özelliği sayesinde; dış ortamdaki havayı iç mekana filtreleyerek getirir. Aynı zamanda artırılmış aksiyel fan iç mekandaki kirli havayı dış mekana gönderir. Core 2 Pure Serisi, geniş açıklığa sahip pek çok pencere tipi ve giyotin sistemlerde kullanılmaya uygundur.

**i** Sercair Core Pure Serisi dış mekandaki havayı iç mekana filtreleyerek getirdiği tüm cihazlarında UV-C led teknolojisi eklenebilir. UV-C teknolojisi eklenen cihazlar "Core Pure Healthy" serisi olarak adlandırılır. Core 2 Pure Healthy serisi UV-C Led teknolojisi sayesinde; virüs, bakteri, mantar ve diğer tüm mikroorganizmaları yok eder.

**i** Core 2 Pure için sigorta panosundan direkt hat çekilip min. 25A / 220V'luk kaçak akım korumalı sigorta kullanılmalıdır.

Fan							
Fan Sayısı	-	1	1	-	-	-	1
Saatteki max. hava debisi	-	205 m³/h	205 m³/h	-	-	-	405 m³/h
Pencere açıklığı (min.-max.)(A)	2000-3000 mm (isteğe bağlı 4000 mm yapılabilir.)						

Tab. 3-3-1 Core 2 Pure Fan Tablosu Verileri



Şek. 3-3-1 Core 2 Pure Siyah Serisi Doğrama Görünümü

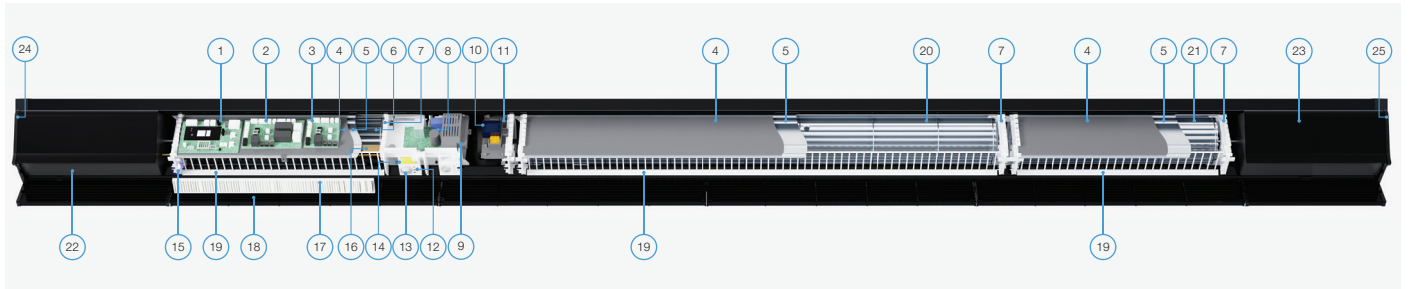

Şek. 3-3-2 Core 2 Pure Serisi Cihaz Modülleri / Ön Kısım

#### 3.3.1 Min.- Max. Ölçülendirme (A-C)

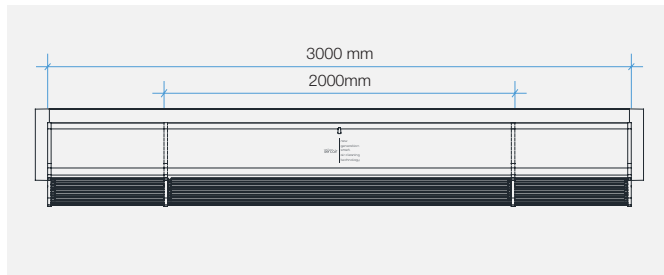

Şek. 3-3-1-1 Cihaz Teknik Detay



- Ana Kart
- Fan Kartı
- Röle Kart
- Fan Yalıtım Katmanı
- Fan Koruma Katmanı
- Temiz Hava Fan Grubu (40-Tan)
- Ara Bölme Koruma
- Adaptör (120 V)
- Adaptör Koruma
- Polar İyonizer
- Kirli Hava Fan Grubu Kapağı
- On/Off
- Sigorta
- UV-C Sterilizasyon Ünitesi (Healthy cihazlarda bulunur)
- Ön Isıtma
- Polen Filtre
- Hareketli Kapak
- Fan Koruma Izgarası
- Kirli Hava Fan Grubu (90-Tan)
- Kirli Hava Fan Grubu (40-Tan)
- Yalıtım Süngeri
- Ön Kapak
- Sol Yan Kapak
- Sağ Yan Kapak

### 3.4 Core 3 Pure

Core 3 Pure serisi kafe ve restoran gibi geniş hacme sahip, kalabalık mekânlar için geliştirilmiştir. Core 2 Pure cihazına göre daha fazla artırılmış yeni nesil tanjansiyel fanı ve filtreleme özelliği sayesinde; dış ortamdaki havayı iç mekana filtreleyerek getirir. Aynı zamanda artırılmış aksiyel fan iç mekandaki kirli havayı dış mekana gönderir. Core 3 Pure Serisi, geniş açıklığa sahip pek çok pencere tipi ve giyotin sistemlerde kullanılmaya uygundur.

**i** Sercair Core Pure Serisi dış mekandaki havayı iç mekana filtreleyerek getirdiği tüm cihazlarında UV-C led teknolojisi eklenebilir. UV-C teknolojisi eklenen cihazlar "Core Pure Healthy" serisi olarak adlandırılır. Core 3 Pure Healthy serisi UV-C Led teknolojisi sayesinde; virüs, bakteri, mantar ve diğer tüm mikroorganizmaları yok eder.

**i** Core 3 Pure için sigorta panosundan direkt hat çekilip min. 25A / 220V'luk kaçak akım korumalı sigorta kullanılmalıdır.

Fan							
Fan Sayısı	-	-	-	-	-	1	2
Saatteki max. hava debisi	-	-	-	-	-	405 m³/h	760 m³/h
Pencere açıklığı (min.-max.)(A)	3000-4000 mm (isteğe bağlı 5000 mm yapılabilir.)						

Tab. 3-4-1 Core 3 Pure Fan Tablosu Verileri



Şek. 3-4-1 Core 3 Pure Siyah Serisi Doğrama Görünümü

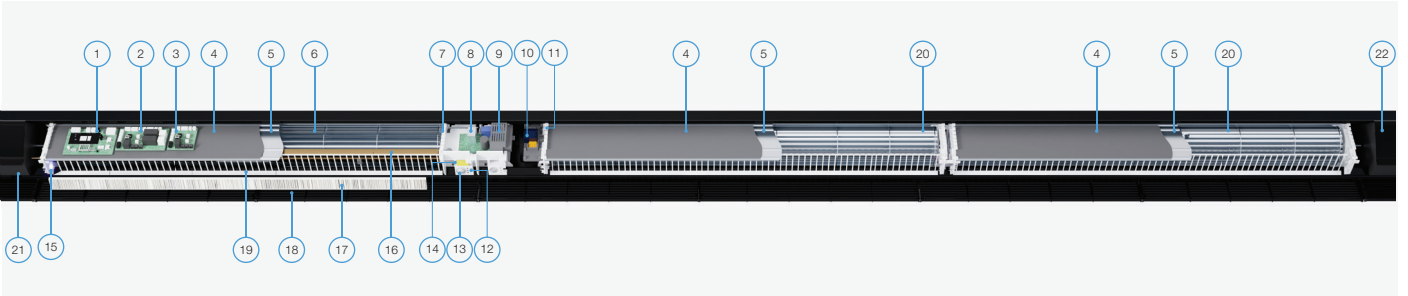

Şek. 3-4-2 Core 3 Pure Serisi Cihaz Modülleri / Ön Kısım

### 3.4.1 Min.- Max. Ölçülendirme (A-C)

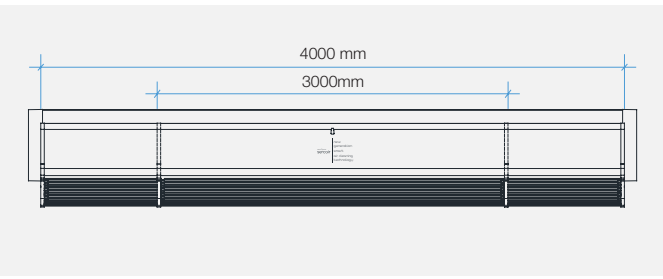

Şek. 3-4-1-1 Cihaz Teknik Detay

1. Ana Kart
2. Fan Kartı
3. Röle Kart
4. Fan Yalıtım Katmanı
5. Fan Koruma Katmanı
6. Temiz Hava Fan Grubu (90-Tan)
7. Ara Bölme Koruma
8. Adaptör (120 V)
9. Adaptör Koruma
10. Polar İyonizer
11. Kirli Hava Fan Grubu Kapağı
12. Işıklı Cihaz Durum Göstergesi
13. On/Off
14. Sigorta
15. UV-C Sterilizasyon Ünitesi (Healthy cihazlarda bulunur)
16. Ön Isıtma
17. Polen Filre
18. Hareketli Kapak
19. Fan Koruma Izgarası
20. Kirli Hava Fan Grubu (90-Tan)
21. Yalıtım Süngeri
22. Ön Kapak

### 3.5 Core 4 Pure

Core 4 Pure serisi kafe ve restoran gibi geniş hacme sahip, kalabalık mekânlar için geliştirilmiştir. Core 3 Pure cihazına göre daha fazla artırılmış yeni nesil tanjansiyel fanı ve filtreleme özelliği sayesinde; dış ortamdaki havayı iç mekana filtreleyerek getirir. Aynı zamanda artırılmış aksiyel fan iç mekandaki kirli havayı dış mekana gönderir. Core 4 Pure Serisi, geniş açıklığa sahip pek çok pencere tipi ve giyotin sistemlerde kullanılmaya uygundur.

**i** Sercair Core Pure Serisi dış mekandaki havayı iç mekana filtreleyerek getirdiği tüm cihazlarında UV-C led teknolojisini eklenbilir. UV-C teknolojisini eklenen cihazlar "Core Pure Healthy" serisi olarak adlandırılır. Core 4 Pure Healthy serisi UV-C Led teknolojisine sahiptir; virüs, bakteri, mantar ve diğer tüm mikroorganizmalar yok eder.

**i** Core 4 Pure için sigorta panosundan direkt hat çekilip min. 40A / 220V'luk kaçak akım korumalı sigorta kullanılmalıdır.

Fan							
Fan Sayısı	-	-	-	-	-	-	1
Saatteki max. hava debisi	-	-	-	-	-	-	405 m³/h
Pencere açıklığı (min.-max.)(A)	4000-5000 mm (isteğe bağlı 6000 mm yapılabilir.)						

Tab. 3-5-1 Core 4 Pure Fan Tablosu Verileri



Şek. 3-5-1 Core 4 Pure Serisi Doğrama Görünümü

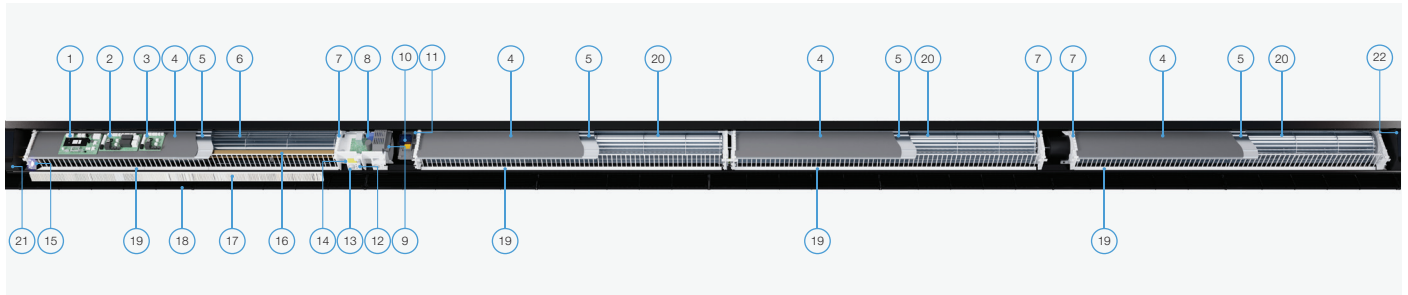

Şek. 3-5-2 Core 4 Pure Serisi Cihaz Modülleri / Ön Kısım

### 3.5.1 Min.- Max. Ölçülendirme (A-C)

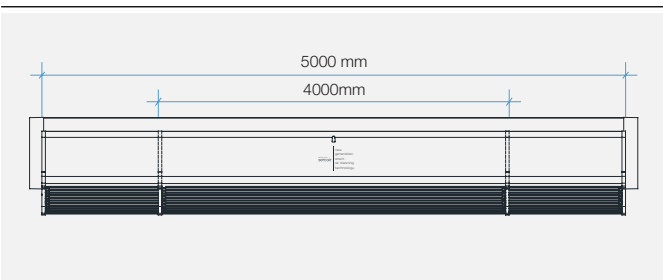

Şek. 3-5-1-1 Cihaz Teknik Detay

1. Ana Kart
2. Fan Kartı
3. Röle Kart
4. Fan Yalıtım Katmanı
5. Fan Koruma Katmanı
6. Temiz Hava Fan Grubu (90-Tan)
7. Ara Bölme Koruma
8. Adaptör (120 V)
9. Adaptör Koruma
10. Polar İyonizer
11. Kirli Hava Fan Grubu Kapağı
12. Işıklı Cihaz Durum Göstergesi
13. On/Off
14. Sigorta
15. UV-C Sterilizasyon Ünitesi (Healthy cihazlarda bulunur)
16. Ön Isıtma
17. Polen Filre
18. Hareketli Kapak
19. Fan Koruma Izgarası
20. Kirli Hava Fan Grubu (90-Tan)
21. Yalıtım Süngeri
22. Ön Kapak

## 3.6 Sercair Core Pure Serisi Ölçülendirme Tablosu

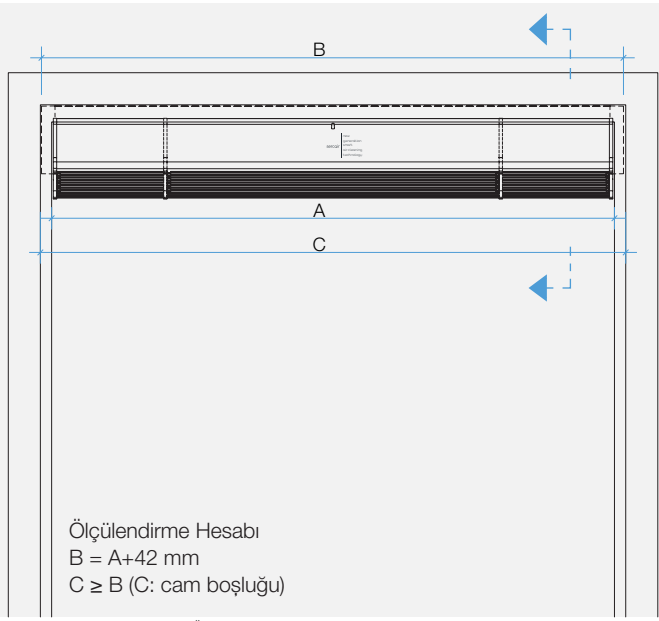

Şek. 3-6-1 Sercair Core Pure Serisi Ölçülendirme Detayları

İçten görünen  
cam genişliği  
A  
(min)Yan kapak  
kulak payı dahil  
cihaz genişliği  
B  
(min)İçten görünen  
cam genişliği  
A  
(max)Yan kapak  
kulak payı dahil  
cihaz genişliği  
B  
(max)

	A (min)	B (min)	A (max)	B (max)
Core 2 Pure	2000 mm (78.74")	2042 mm (80.39")	3000 mm (118.11")	3042 mm (119.76")
Core 3 Pure	3000 mm (118.11")	3042 mm (119.76")	4000 mm (157.48")	4042 mm (159.13")
Core 4 Pure	4000 mm (157.48")	4042 mm (159.13")	5000 mm (196.85")	5042 mm (198.50")

Tab. 3-6-1 Core Pure Serisi Ölçü Tablosu

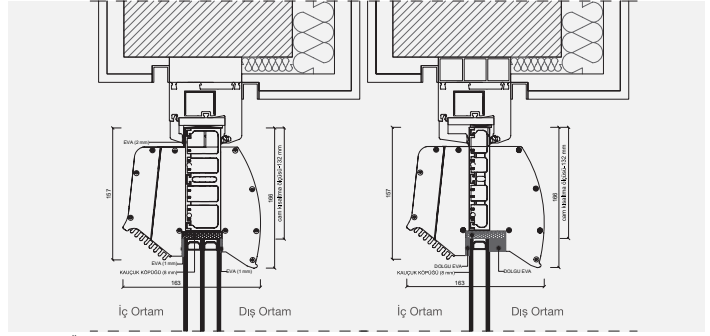

Şek. 3-6-2 Üçlü Cam Kesiti

Şek. 3-6-3 Çift Cam Kesiti

## 3.7 Sercair Core Pure Serisi Teknik Veri Tablosu

	Core 2 Pure	Core 3 Pure	Core 4 Pure
Yükseklik (max)	166 mm (6.53")	166 mm (6.53")	166 mm (6.53")
Uzunluk (min-max)	2042-3042 mm (80.39"-119.76")	3042-4042 mm (119.76"-159.13")	4042-5042 mm (159.13"-198.50")
Derinlik	163 mm (6.41")	163 mm (6.41")	163 mm (6.41")
Ağırlık (kg)	21 kg	26 kg	30 kg
Voltaj (V)	110 / 220 V	110 / 220 V	110 / 220 V
Güç (Ön Isıtıcılar Hariç) (W)	710 Watt	710 Watt	720 Watt
Ön Isıtma Güçleri (W)	1000 Watt	2000 Watt	2000 Watt
Frekans (dBA)	30-60 dBA	30-63 dBA	30-66 dBA
Kullanım Alanı	Ev, Okul, Hastane, Ofis, Kafe ve Restoranlar vb.	Ev, Okul, Hastane, Ofis, Kafe ve Restoranlar vb.	Ev, Okul, Hastane, Ofis, Kafe ve Restoranlar vb.
*Tavsiye Edilen Kullanım Alanı (m <sup>2</sup> ) (h:3 m için) (Ev kullanımı için)	90 m <sup>2</sup>	110 m <sup>2</sup>	130 m <sup>2</sup>
1. Temiz hava debisi	205 m <sup>3</sup> /h	405 m <sup>3</sup> /h	405 m <sup>3</sup> /h
2. Kirli hava debisi	610 m <sup>3</sup> /h	760 m <sup>3</sup> /h	1150 m <sup>3</sup> /h
Bağlantı	Wi-fi Gsm Bluetooth	Wi-fi Gsm Bluetooth	Wi-fi Gsm Bluetooth
Mobil Destek	IOS ve Android	IOS ve Android	IOS ve Android

Tab. 3-7-1 Sercair Core Pure Serisi Cihaz Teknik Veri Tablosu

\* Mekan kullanım amacına ve tavan yüksekliğine göre kullanılacak max m<sup>2</sup> değeri değişebilir. Daha detaylı bilgi için lütfen kapasite hesap programını kullanınız.

\* Core 2 Pure için sigorta panosundan direk hat çekilip min. 14 A / 220 V'luk kaçak akım korumalı sigorta kullanılmalıdır.

\* Core 3 Pure için sigorta panosundan direk hat çekilip min. 25 A / 220 V'luk kaçak akım korumalı sigorta kullanılmalıdır.

\* Core 4 Pure için sigorta panosundan direk hat çekilip min. 40 A / 220 V'luk kaçak akım korumalı sigorta kullanılmalıdır.

### 3.8 Sercair Pure & Core Pure Serisi'nin Doğramaya Göre Boyutlandırılması

Sercair Core Pure Serisi'nin kurulumu yapılacak doğramaya göre boyutlandırılması sadece teknik servis tarafından yapılır.



Şek. 3-8-1 Sercair Core Pure Serisi'nin doğramaya göre boyutlandırılması



Şek. 3-8-2 Sercair Core Pure Serisi'nin doğramaya göre kısaltılmadan önce yan kapakların çıkarılması

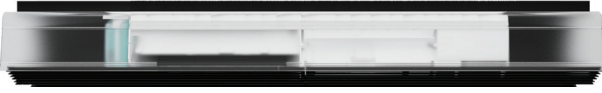

Şek. 3-8-3 Sercair Core Pure Serisi'nin minimum ve maksimum görünümü (min ve max ölçülerine Tab. 3-6-1' den ulaşabilirsiniz)



Şek. 3-8-4 Sercair Core Pure Serisi'nin doğramaya göre kısaltılması (ince dış metal testere kullanılmalıdır)

- ❗ Kesim öncesi enerji kablosu korumaya alınmalı
- ❗ Kesim öncesi gövde parçaları yatayda hizalanmalıdır.



Şek. 3-8-5 Sercair Core Pure Serisi'nin kısaltma işlemi sonrası yan kapakların vidalanması



Şek. 3-8-6 Sercair Core Pure Serisi'nin havalandırma ızgarası cihaz ölçüsünden 3 mm kısa kesilmesi ve sağ-sol kapamalarının takılması



Şek. 3-8-7 Sercair Core Pure Serisi'nin doğramaya montajı için hazır duruma gelmesi

### 3.9 Sercair Pure & Core Pure Serisi Renkleri

Sercair Core Pure modellerinde siyah, beyaz ve inox renk seçenekleri vardır.

#### Siyah



Şek. 3-9-1

#### Beyaz



Şek. 3-9-2

#### Inox



Şek. 3-9-3

### 3.10 Sercair Pure & Core Pure Serisi Kutusunda Neler Var ?

Sercair Core Pure modellerinden biri ile birlikte aşağıdaki öğeler gönderilir.

	Pure & Core Pure Serisi
	Bağlantı Kabloları
	Polen Filtre
	Kullanım Kılavuzu
	Montaj İzalasyon Malzemesi

Tab. 3-10-1 Sercair Pure & Core Pure Serisi Kutusu

- Öğelerin renkleri ve şekilleri modellere bağlı olarak farklılık gösterebilir.
- Birlikte verilmeyen kablolar ayrıca satın alınabilir.
- Kutu açıldığında ambalaj malzemesinin arkasında veya içerisinde gizlenmiş bir aksesuar olup olmadığı kontrol edilmeli.